

ROLOVACÍ MŘÍŽE - UNIVERS

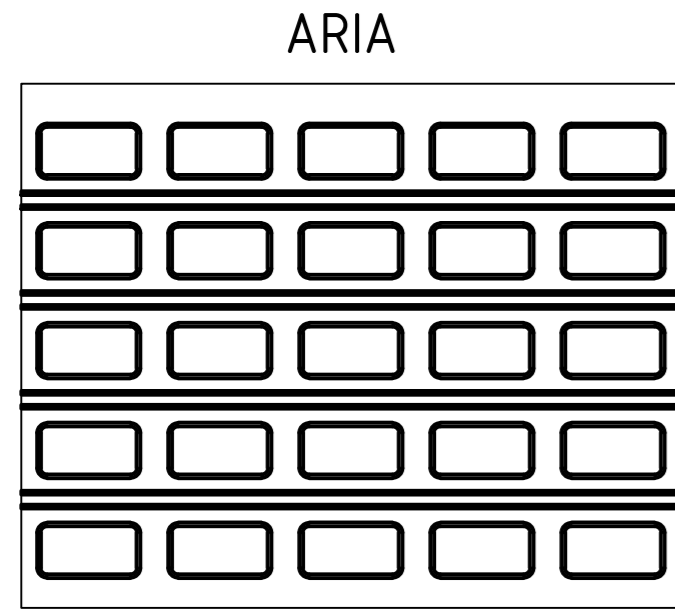

ARIA

ARIA
-jednotěnná lamela
- výška 116mm
- velikost okénka 100x50 mm

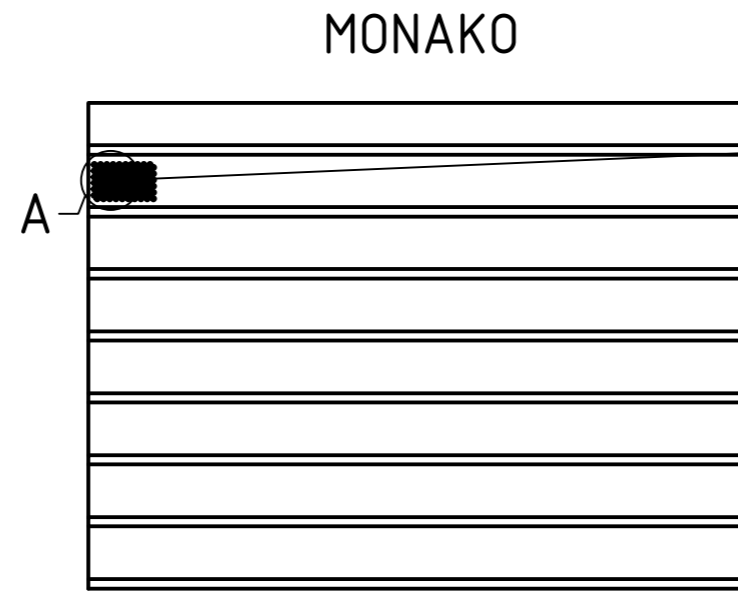

MONAKO

A (2 : 1)

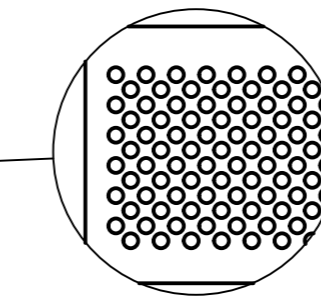

MONAKO
-jednotěnná lamela
- výška 116mm
- mikroperforace

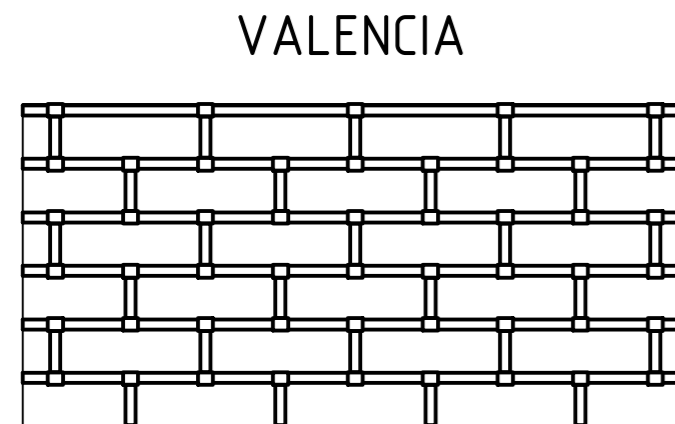

VALENCIA

VALENCIA
P 120
- velikost oken - přibližně 300 x 120 mm
P 90
- velikost oken - přibližně 300 x 96 mm
P 60
- velikost oken - přibližně 250 x 60 mm

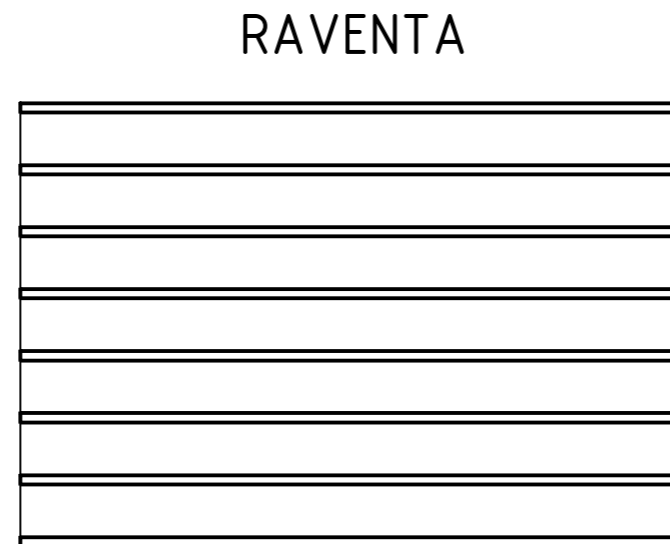

RAVENTA

RAVENTA
- jednotěnná lamela - plná
- výška 116mm

P60 - P90 - P120

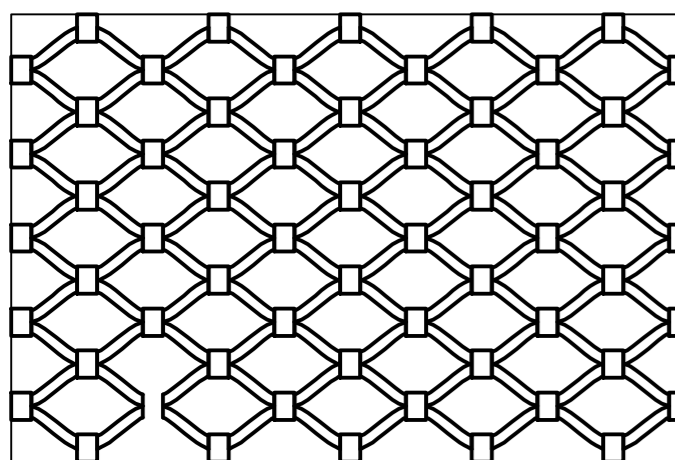
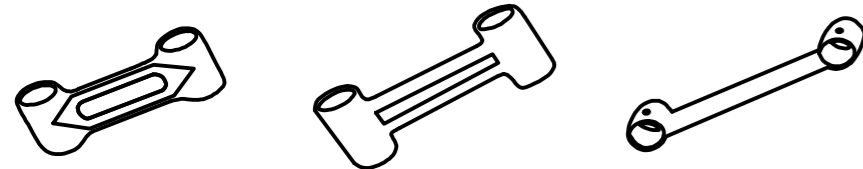

VERONA - S14

S 14
- ohýbané trubičky se sponkami

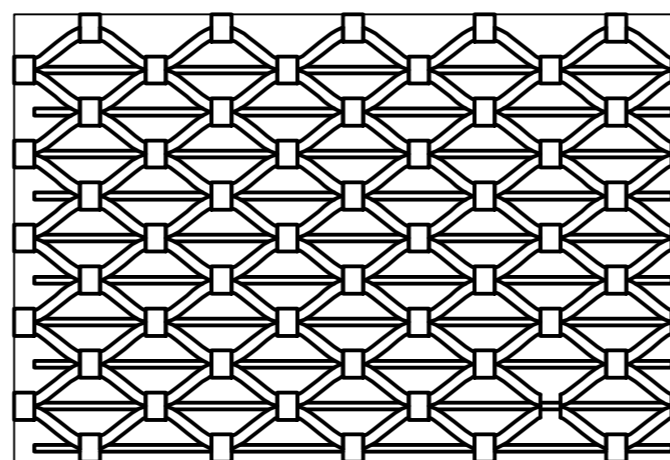

VERONA - R14

R 14
- ohýbané a rovné trubičky se sponkami

Možnosti přípravy pro kotvení mříží

1. POMOCÍ PLOCHÉ OCELI

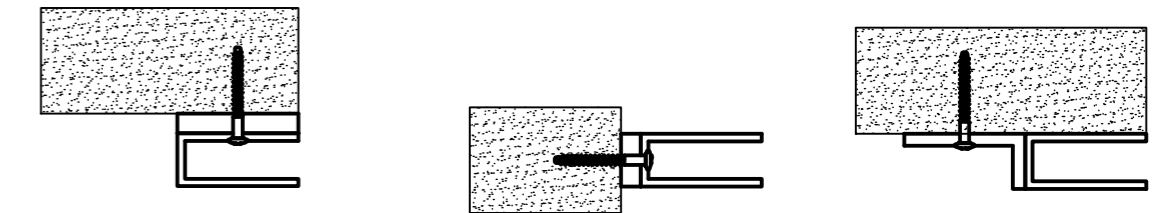

2. POMOCÍ JACKLU

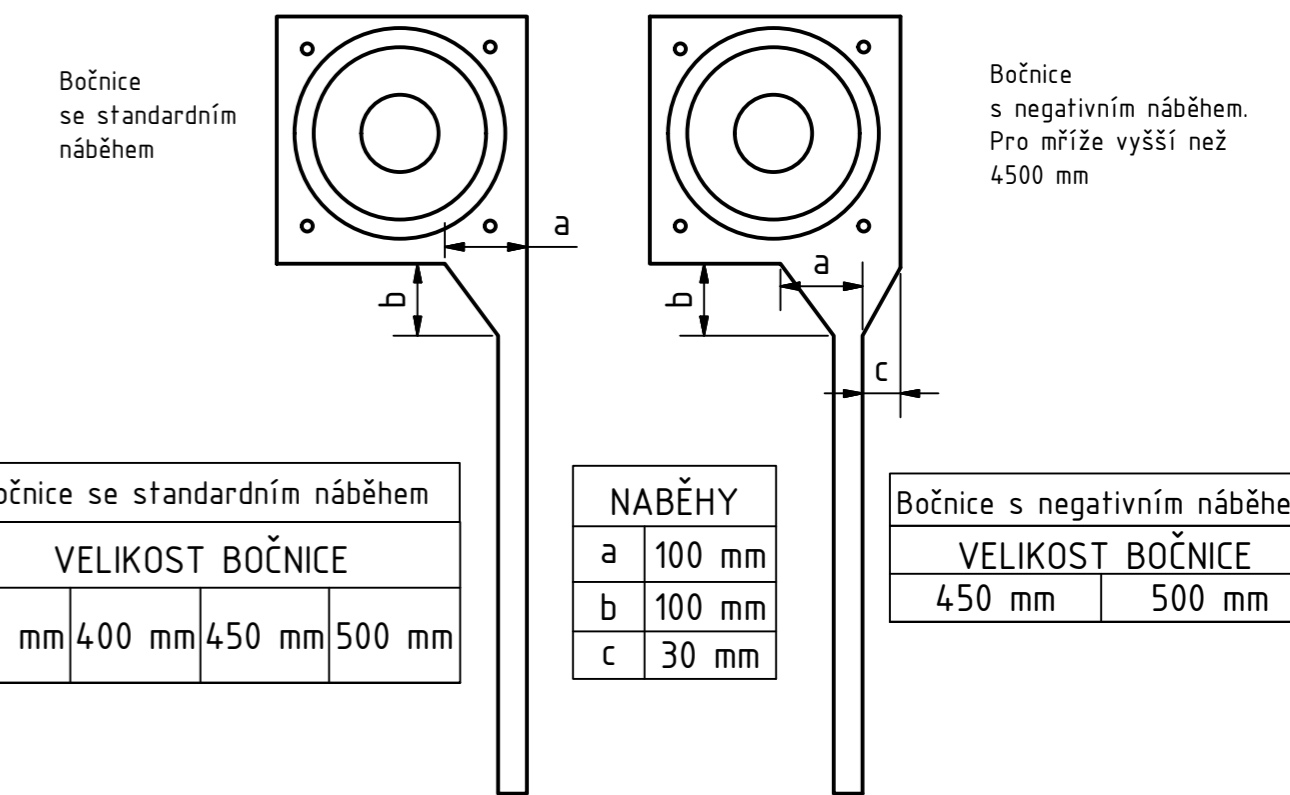
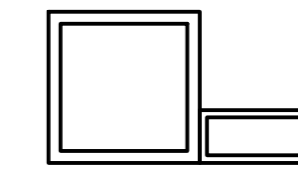
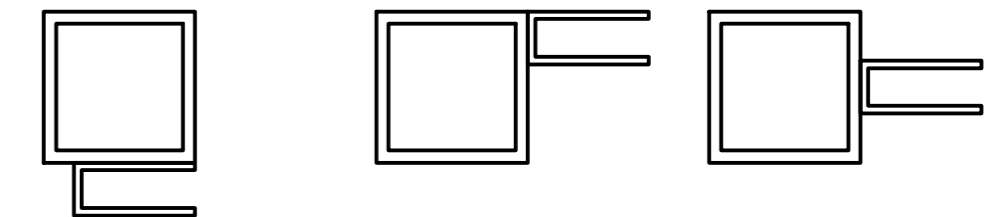
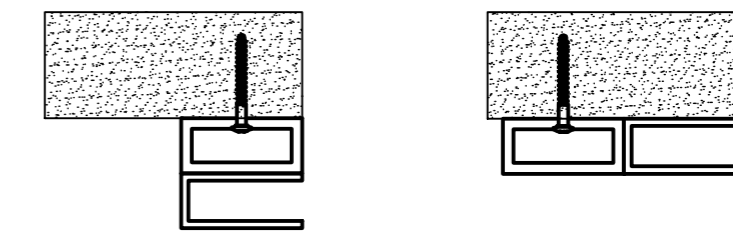

univers
www.univers.cz

Informace obsažené v tomto dokumentu jsou výhradním vlastnictvím společnosti Univers s.r.o. Veškeré kopírování je bez písemného souhlasu zakázáno.

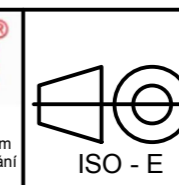

Kontrolní kóta
X,XX

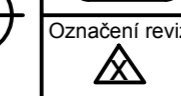

Tolerance
není-li uvedeno jinak platí pro celý výkres tolerance ČSN ISO 2768 m k

Označení revize	0,5 3	3 6	6 30	30 120	120 400	0,5 3	0,5 3	0,5 3
	±0,1	±0,1	±0,2	±0,3	±0,5	±0,8	±1,2	±2

Materiál	ocel	Datum	Jméno
Povrchová úprava	žárově zinkováno	Nakreslen	13. 5. 2017
		Zkontrolován	
		Norma	
		Produkční	
		Číslo zakázky	
Stav	Změny	Datum	Jméno

Název výkresu		Číslo výkresu	List
Typy rolovacích mříží - UNIVERS		25052017	1
Možnosti kotvení			A2