

## Centrální spínač

Abyste mohli optimálně využít všech výhod vašeho centrálního spínače Centralis IB, přečtěte si pozorně následující návod k provozu.

**inteo** Centralis IB

**Centralis IB** je centrální spínač z nového inteo-řídícího programu firmy SOMFY, který manuálně řídí vaše elektricky provozované rolety nebo venkovní žaluzie.



### 1. Technické údaje

#### Centralis IB

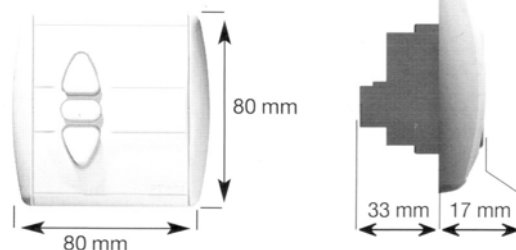

<b>Objednací číslo:</b>	710203
<b>Napětí řídicího vedení:</b>	SELV
<b>Stupeň krytí krabičky:</b>	IP 30
<b>Třída ochrany:</b>	II
<b>Provozní teplota:</b>	od + 5° C až do + 40° C
<b>Okolní podmínky:</b>	suché obytné místnosti

### 2. Instalace

Centralis IB je vhodný pro montáž do podomítkové spínací krabičky Ø 60 mm anebo odpovídající omítkové krabičky.

#### 2.1 Montáž

- 1) Přívodní vedení připojit na svorky nosného rámu (rozmístění svorek viz bod 2.2) a nosné rámy upevnit v podomítkové krabičce.
- 2) Centralis IB zasunou společně s rámečkem do nosného rámu.
- 3) Přezkoušet směr běhu a popřípadě zaměnit příslušné svorky

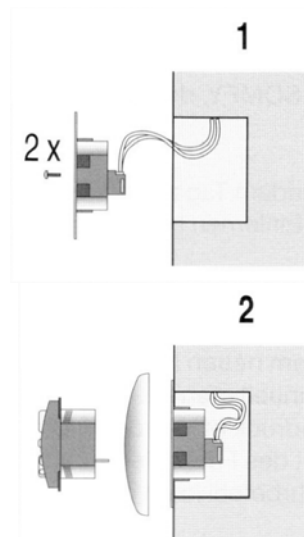

## Centrální spínač

3) Nasadit kryt.

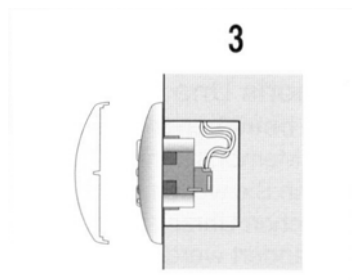

### Rozmístění svorek

Řídicí vedení společné (+)  
 Řídicí vedení Nahoru (Δ)  
 Řídicí vedení Dolu (▽)

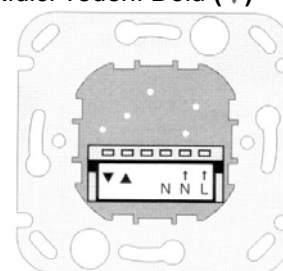

Centralis IB  
 nosný rám, pohled zezadu

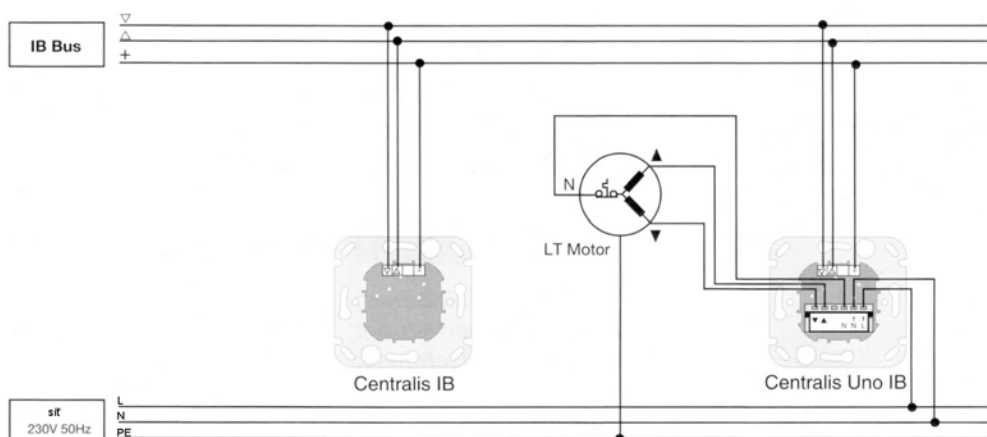

### 3. Obsluha

Pomocí tlačítek NAHORI, DOLU a STOP mohou být obsluhována všechna na Centralis IB připojená SOMFY-motorová zařízení.

Centralis IB může stlačením STOP-tlačítka pohon pouze pozastavit. Mezipozice může být buď naučena, anebo je možné vyvolat individuálně naučené mezipozice motorových zařízení (např. Centralis Uno IB).

- 1) Tlačítko NAHORU
- 2) Tlačítko STOP
- 3) Tlačítko DOLU

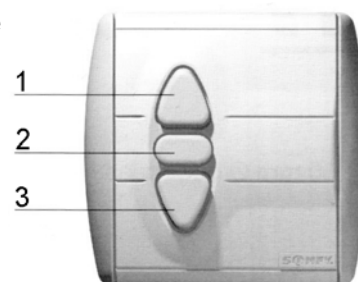

**Centrální spínač****4. Přepnutí polarity****Pouze pro montéry**

Standardní nastavení Jumperu je na pozici 1 „IB“. Posunutím Jumperu na pozici 2 „INT IB“ může být změněna polarita spínače. To se však používá pouze ve výjimečných případech. Například, chcete-li s centrálním spínačem Centralis Uno IB řídit více FTS-systému.

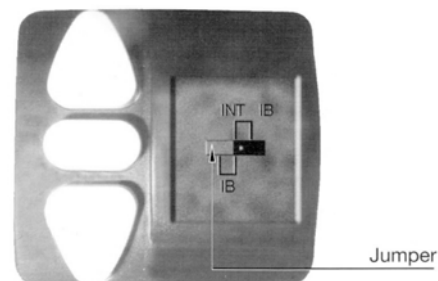
*Co dělat, když...*

STOP-tlačítko nefunguje.	Zaměnit pozici Jumperu.
centrální spínač Centralis IB nefunguje.	Přezkoušejte zapojení BUS-vedení.