

Centrální spínač

Abyste mohli optimálně využít všech výhod vašeho centrálního spínače Centralis IB, přečtěte si pozorně následující návod k provozu.

inteo Centralis IB

Centralis IB je centrální spínač z nového inteo-řídícího programu firmy SOMFY, který manuálně řídí vaše elektricky provozované rolety nebo venkovní žaluzie.



1. Technické údaje

Centralis IB

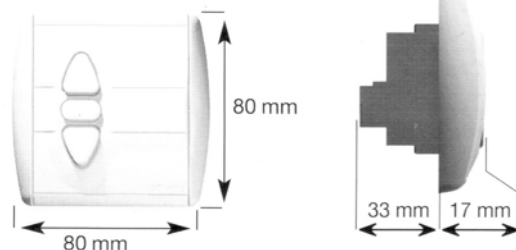

Objednací číslo:	710203
Napětí řídicího vedení:	SELV
Stupeň krytí krabičky:	IP 30
Třída ochrany:	II
Provozní teplota:	od + 5° C až do + 40° C
Okolní podmínky:	suché obytné místnosti

2. Instalace

Centralis IB je vhodný pro montáž do podomítkové spínací krabičky Ø 60 mm anebo odpovídající omítkové krabičky.

2.1 Montáž

- 1) Přívodní vedení připojit na svorky nosného rámu (rozmístění svorek viz bod 2.2) a nosné rámy upevnit v podomítkové krabičce.
- 2) Centralis IB zasunou společně s rámečkem do nosného rámu.
- 3) Přezkoušet směr běhu a popřípadě zaměnit příslušné svorky

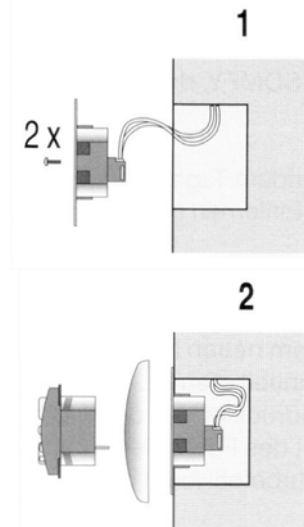

Centrální spínač

3) Nasadit kryt.

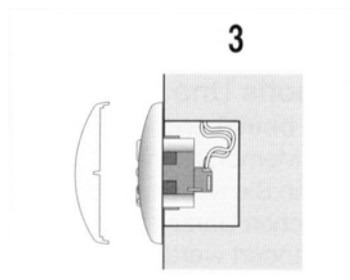

Rozmístění svorek

Řídicí vedení společné (+)
 Řídicí vedení Nahoru (Δ)
 Řídicí vedení Dolu (▽)

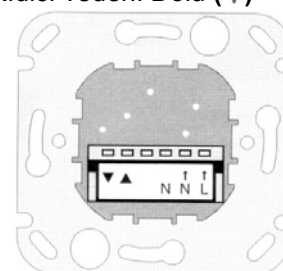

Centralis IB
 nosný rám, pohled zezadu

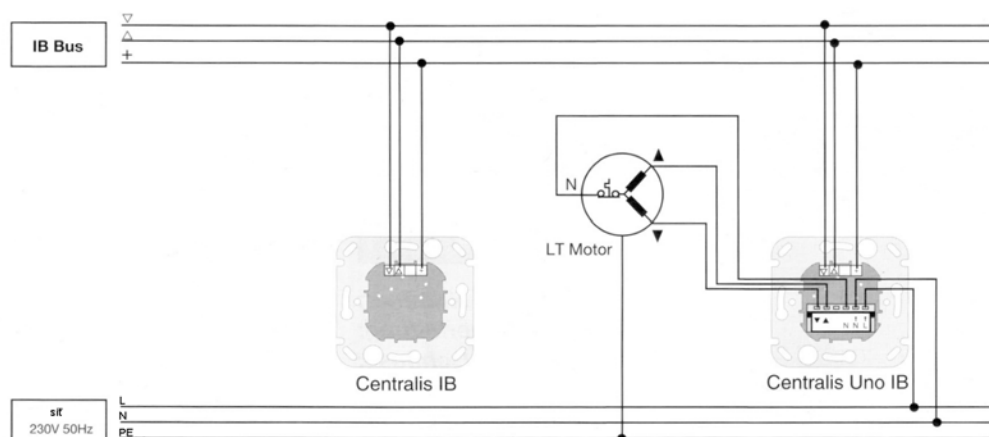

3. Obsluha

Pomocí tlačítek NAHORI, DOLU a STOP mohou být obsluhována všechna na Centralis IB připojená SOMFY-motorová zařízení.

Centralis IB může stlačením STOP-tlačítka pohon pouze pozastavit. Mezipozice může být buď naučena, anebo je možné vyvolat individuálně naučené mezipozice motorových zařízení (např. Centralis Uno IB).

- 1) Tlačítko NAHORU
- 2) Tlačítko STOP
- 3) Tlačítko DOLU

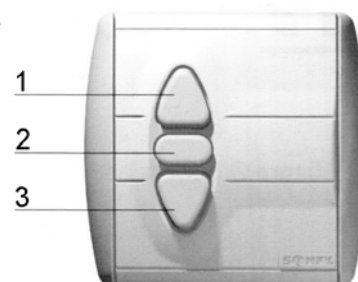

Centrální spínač

4. Přepnutí polarity

Pouze pro montéry

Standardní nastavení Jumperu je na pozici 1 „IB“. Posunutím Jumperu na pozici 2 „INT IB“ může být změněna polarita spínače. To se však používá pouze ve výjimečných případech. Například, chcete-li s centrálním spínačem Centralis Uno IB řídit více FTS-systému.

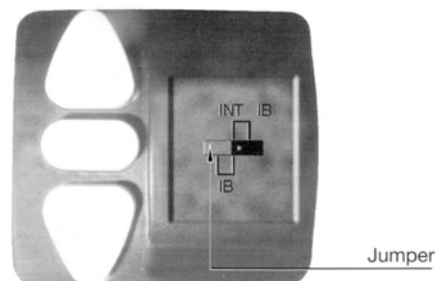
*Co dělat, když...*

STOP-tlačítko nefunguje.	Zaměnit pozici Jumperu.
centrální spínač Centralis IB nefunguje.	Přezkoušejte zapojení BUS-vedení.